

# Dörrguiden



**HELLBERGS**  
STÅLDÖRRAR FÖR GENERATIONER



# HELLBERGS

## STÅLDÖRRAR FÖR GENERATIONER

En välstrukturerad organisation, moderna lokaler och högpresterande maskiner är en självklar grund för att tillverka hållbara produkter. I vår fabrik i Mellerud har vi i över sjuttiofem år tillverkat ståldörrar där modern teknik går hand i hand med erfarenhet, hantverkarskänsla och flexibilitet ända ut i fingertopparna.

På Hellbergs vet vi att verkligheten sällan är standardiserad, det som särskiljer oss och vår produkt är vår förmåga att anpassa oss och våra lösningar för olika typer av projekt. Med säljkontor i Stockholm och Lund samt huvudkontor och fabrik i Mellerud kan vi erbjuda lokal närvaro och korta beslutsvägar. Något vi anser är nyckeln för ett gott samarbete med dig som kund.

Hellbergs sträcker sig bortom traditionell dörrtillverkning. Våra produkter påverkar miljör där människor ska arbeta, bo och känna trygghet. Därför är vårt mål att varje dörr ska hålla högsta kvalitet, ha minsta möjliga miljöpåverkan och vara byggd för lång livslängd.

Att välja Hellbergs innebär att välja lokal produktion, svenskt hantverk och lösningar som håller över tid.

*På Hellbergs bygger vi ståldörrar för generationer.*

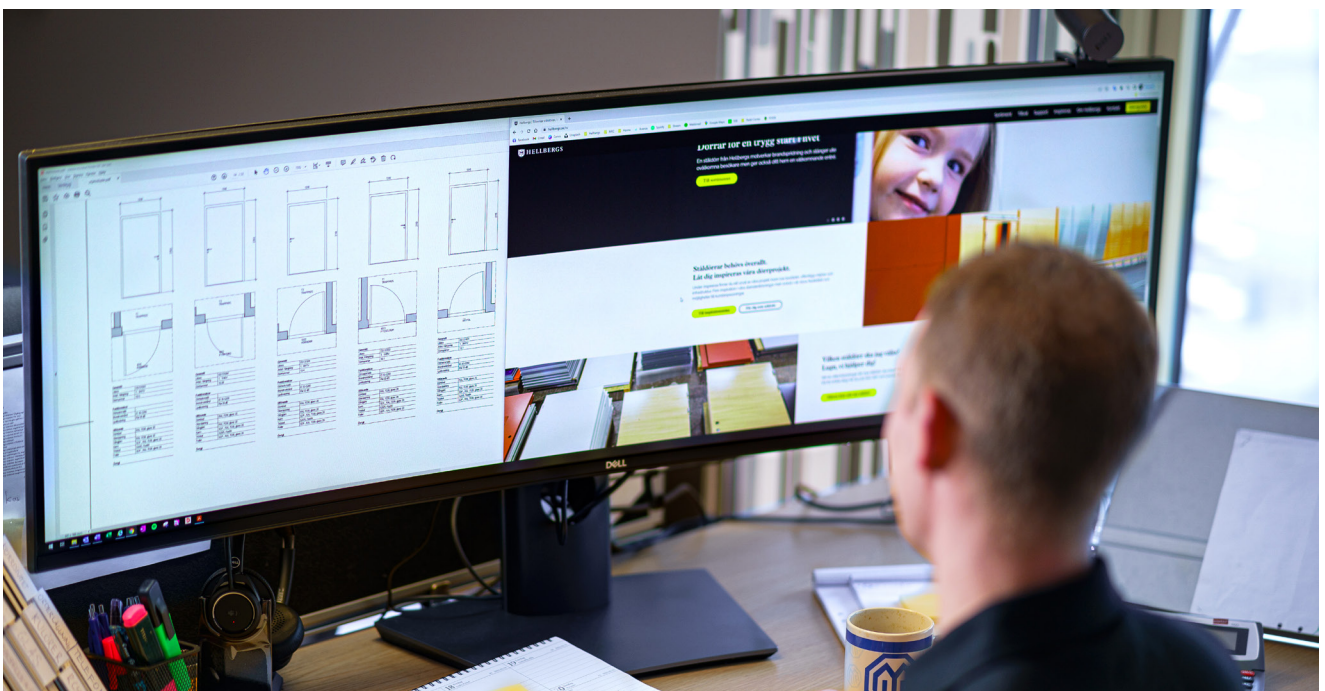
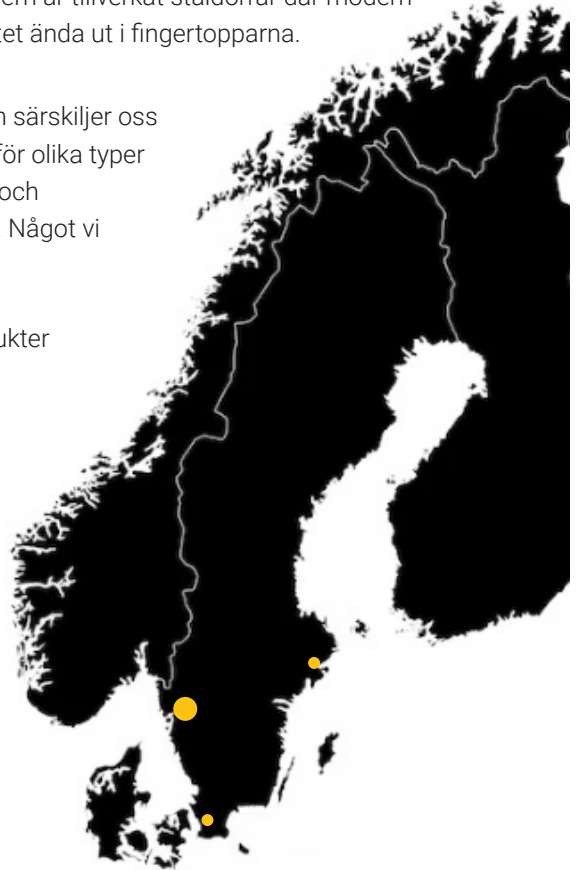

# Viktiga val

Användningsområde och klassningskrav styr vilken dörr du väljer. För varje projekt kan våra dörrar anpassas utefter behov med vårt breda sortiment av tillval. Följ stegen nedan när du ska beställa en lösning från Hellbergs.

## 1 Dörrkategori



Innerdörr



Ytterdörr



Tamburdörr



Loftgångsdörr

## 2 Dörrtyp & storlek



Enkeldörr



Pardörr



Enkellucka

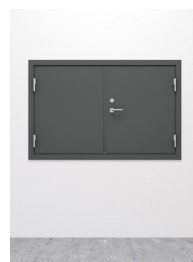

Parlucka

## 3 Materialval



**Standard stålplåt**  
Korrosivitetsklass  
C2-C4



**Syrafast rostfri 316L**  
Korrosivitetsklass  
C5-I/C5-M



**Laminatplåt**  
Foliebelagd plåt

## 4 Klassning



### BRAND

30 min, 60 min  
90 min, 120 min



### RÖK

S<sub>a</sub>, S<sub>200</sub>



### INBROTT

RC2, RC3  
RC4, RC5

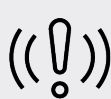

### LJUDREDUKTION

Rw 33 - 48 db



### KORROSIVITET

C2, C3, C4,  
C5-I, C5-M



### U-VÄRDE

Från 1.3

## 5 Tillval

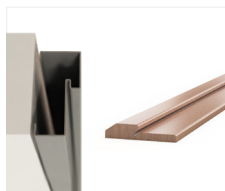

Karmar & trösklar



Glasurtag



Kulör & laminat



Spegelprofilering



Över & sidopartier



Passagekontroll



Ventilationsgaller



Sparkskydd



Brytskydd



Panikutrymning &  
nödöppnare

Fler tillval finns tillgängliga på [Hellbergs.se](https://hellbergs.se) | Tillval kan påverka dörrens klassning.

## Våra dörrmodeller förklarar

# HD210-1

Hellbergs Door Company

10 står för ytterdörr  
(00 står för innerdörr)

100-talet  
står för dörrserien

-1 står för enkeldörr  
(- 2 står för pardörr)

Hellbergs erbjuder fyra dörrserier, utvecklade för olika krav på funktion, miljö och design. Varje serie kan i hög grad anpassas efter projektets specifika förutsättningar.

Vi arbetar främst mot projekt inom följande segment: energi, infrastruktur, bostäder, offentliga miljöer, samhällsskydd och industri.

Våra dörrserier sträcker sig från den klassiska ståldörren, HD100, till lösningar för mycket höga säkerhetskrav, som HD500.

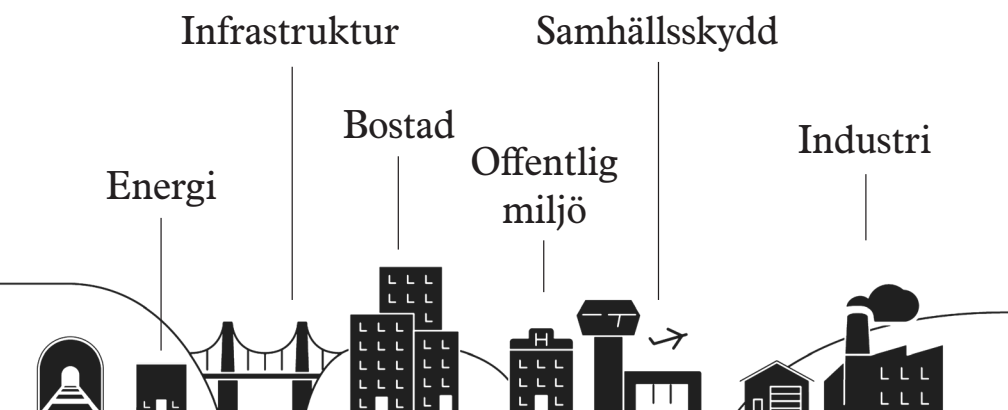

## HD100-serien

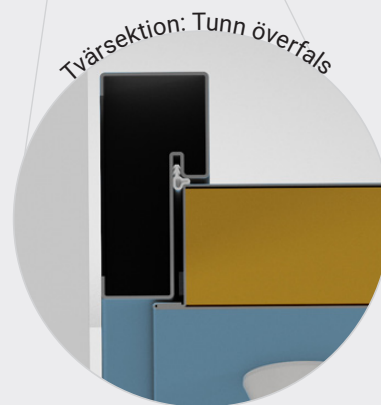

HD100-serien är Hellbergs klassiska ståldörr. Den är anpassad för miljöer både inomhus och utomhus. Som dörr fungerar HD100-serien optimalt för segment inom energi, industri, infrastruktur och offentliga miljöer. Dörrserien är flexibel i utformning och kan tillverkas som enkeldörr, pardörr eller luckutförande i flera olika storlekar.

# rtiment

## HD200-serien



HD200-serien är en modern dörr utvecklad för miljöer både inomhus och utomhus. HD200-serien är anpassad för segment inom offentliga miljöer, infrastruktur bostäder, och industri. Dörrserien finns att beställa som enkeldörr i flera olika storlekar.

## HD300-serien

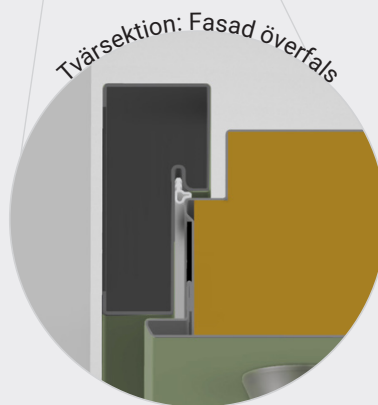
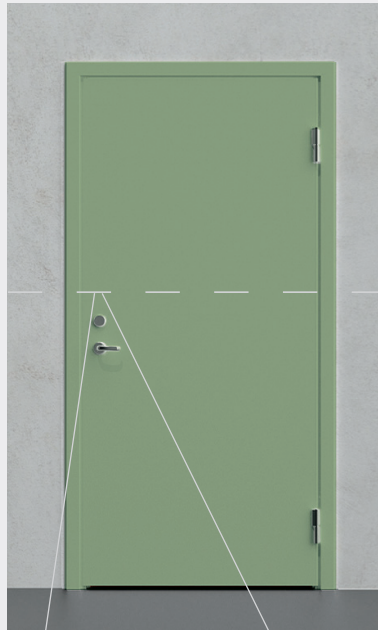

HD300-serien är vår senaste produktansättning. Ståldörren är utvecklad för miljöer utomhus och fungerar optimalt för segmenten bostad, offentliga miljöer, infrastruktur och industri där lågt U-värde är ett krav. Dörrserien kan tillverkas som enkeldörr, pardörr eller i luckutförande i flera olika storlekar.



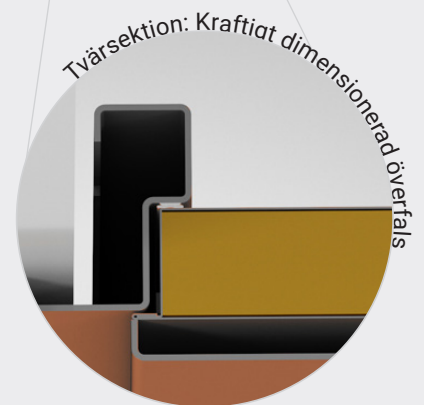
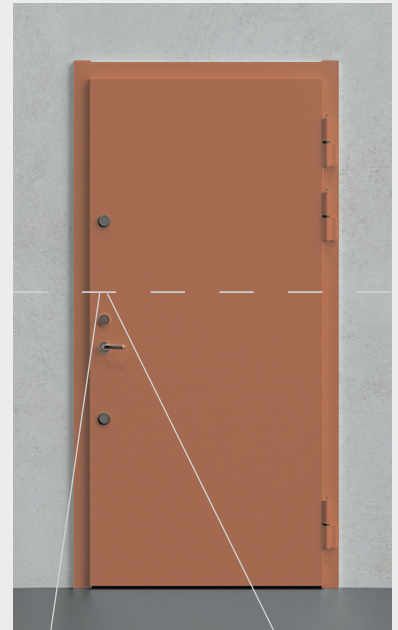

## HD500-serien

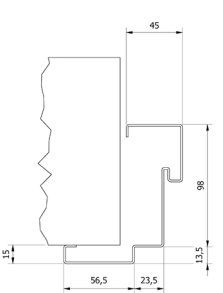

HD500-serien är vår kraftigaste ståldörr, byggd för miljöer där hög säkerhet är ett krav. Tillsammans med den höga inbrottsklassen är dörren lättanvänd, smidig och erbjuder hög prestanda även vid frekvent användning. HD500 tillverkas som enkeldörr och pardörr i flera olika storlekar.

# Karmar

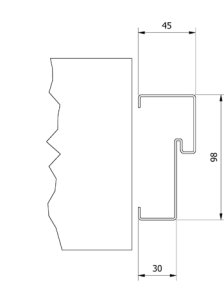
Våra stabila och lättmonterade stålkarmar tillverkas av 1,5 mm stålplåt och finns i flera grundutföranden med anpassningsmöjligheter. Karmarna, som kommer isolerade från fabrik, bultas fast i väggen med hjälp av justerbara förmonterade karmhylsor.

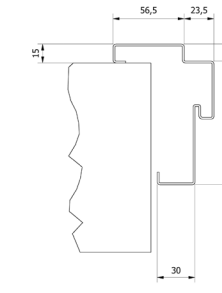
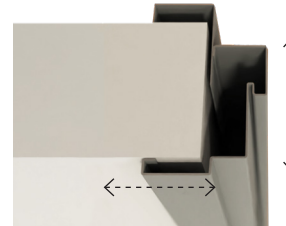
<p><b>Karm B</b></p>  <p>Foder på gångjärnssidan Används ofta för invändiga dörrar</p> 	<p><b>Karm C</b></p>  <p>Utan foder Används ofta för utvändiga dörrar</p> 	<p><b>Karm D</b></p>  <p>Foder på anslagssidan Används ofta för inåtgående dörrar</p> 	<p><b>Anpassningsmöjligheter</b></p>  <p>All våra karmar kan utformas efter specifika önskemål baserat på vad projektet kräver.</p> <ul style="list-style-type: none"> <li>• Väggomfattning - karm blir foderbildande på båda sidor</li> <li>• Anpassat karmdjup, vid justerad vägg tjocklek</li> <li>• Anpassad foderbredd</li> <li>• Blandkarm (kombinera olika karmar i en)</li> <li>• Urjackning för möte av list</li> </ul>
--	---	---	---

# Slutbleck



Slutblecket är den del i karmen (eller i det passiva dörrbladet på pardörrar) som tar emot fallkolv och hakregel när dörren stängs och låses.

På våra enkeldörrar är slutblecket integrerat i karmen och på pardörrar i det passiva dörrbladet. Lösningen kan även anpassas för motorlås och erbjudas med integrerad magnet.

Våra dörrar kan även utrustas med mekaniska slutbleck.



Integrerat slutbleck på karm B, dörrblad HD200-1

<p><b>Integrerat justerbart slutbleck</b></p> 	<p><b>Mekaniskt slutbleck</b></p> 	<p><b>Mekaniskt slutbleck</b></p> 
---	---	---

## Trösklar

Hellbergs trösklar är den komponenten i dörröppningen som säkerställer tätning, stabilitet och skydd mot fukt, drag och slitage.

Våra fem standardtrösklar levererar hög bärighet, exakt anslutning och lång livslängd även i krävande miljöer.

Flera av våra dörrar kan levereras utan tröskel.

**Fasad anslagströskel**

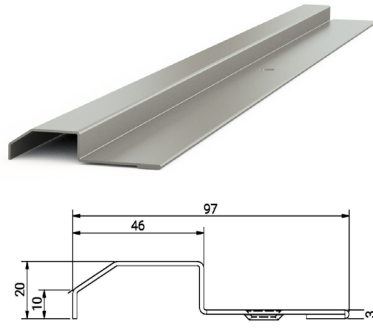

**Rak anslagströskel**

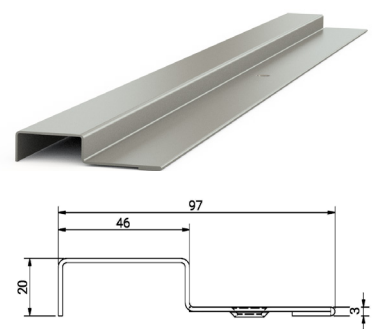

**Slät tröskelplatta**

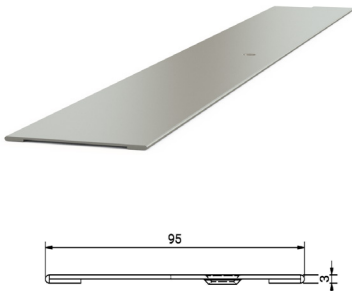

**Fasad ektröskel**

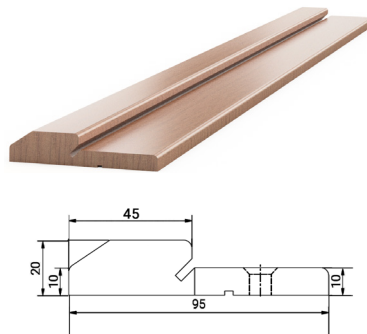

**Rak ektröskel**

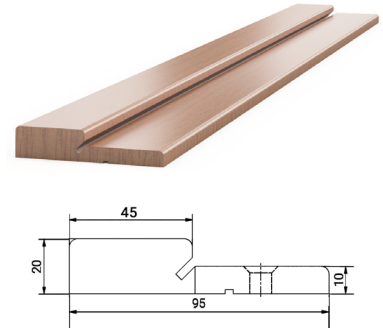

## Släplister

Släplister används exempelvis i lokaler där kraven på täthet är hög. Med tre utföranden täcker vi nästintill alla behov för dammreducering och förbättrad täthet.

**Släplist - SLU**

Ska användas mot slät tröskelplatta.

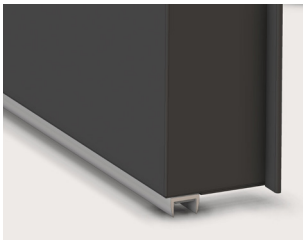

**Släplist - SL15**

Kan användas mot slät tröskelplatta eller mot golv.



**Borstlist - BL13**

Kan användas mot slät tröskelplatta eller mot golv.



## Tätningströsklar

Tätningströskeln fälls upp i profilen när dörren är öppen. Då dörren stängs sänks gummiprofilen genom att mekanismen påverkas av stängningstrycket mot karmen.

Tätningströskel kan användas mot slät tröskelplatta eller direkt mot golv.

**Infälld tröskel**



**Utanpåliggande tröskel**



## Nöd- & panikutrymning

Hellbergs erbjuder flera lösningar för utrymning. Valet av utrymning baseras på kraven på dörren. Utrymning regleras inom ramen för tre olika standarder.

### Nödutrymningsbeslag



Standard EN-179

### Panikregel



Standard EN -1125

### Nödöppnare



Standard EN-3523

## Passagekontroll

Smart passagekontroll säkerställer att endast behöriga personer får tillträde till lokalen och att obehöriga hålls utanför.

Med ellås kan vi erbjuda skräddarsydda lösningar som möter fastighetens specifika till- och frångänglighetskrav.

Våra dörrar är kompatibla med flera olika fabrikat på marknaden.

### Magnetkontakt



Infällda magnetkontakter används för att indikera stängd/öppen dörr.

### Eltryckslås



Ett elektromekaniskt lås för högfrekventa dörrar med höga krav på driftsäkerhet.

### Elslutbleck



Kombineras med mekaniska dörrlås. Monteras i karm på enkeldörr och passivt blad på pardörr.

### Eltryckslås för dörrautomatik



Eltryckslås med automatikkolv. Anpassad för att fungera ihop med dörrautomatik.

### Motorlås



Alternativet för låsmiljöer med höga säkerhetskrav.

## Dörrautomatik

Dörrar som används frekvent kan utrustas med dörrautomatik. Vi förbereder dörrar för detta samt för säkerhetssensorer. Regelverket kring dörrautomatik preciseras i standard EN 16005.



Säkerhetssensor typ flatscan monterad på gångjärnssida.

## Karmöverföringar

Invändig rördragning och karmöverföring är ett tillval för dörrar med mikrolås, säkerhetssensorer och ellås. De säkerställer en skyddad och driftsäker kabelöverföring mellan dörr och karm.

Karmöverföringen monteras på karmens gångjärnssida och är utformad för att minimera slitage på kablage vid frekvent användning.



Karmöverföring monterad i karm och dörrblad.

## Dörrstängare & hållmagneter

Brand- och rökklassade dörrar ska oftast vara självstängande och ska därmed förses med dörrstängare.

Dörrstängare kan kombineras med hållmagnet kopplad till brandlarm, som håller dörren öppen i normalläge och släpper dörrbladet automatiskt vid brand.

Om en dörrstängare används på både aktivt och passivt blad på en pardörr måste dörren dessutom ha en dörrkoordinator samt automatiska kantreglar.



Hållmagnet.



Dörrstängare med standardarm monterad på anslagsida.

## Överpartier & sidopartier

Anpassa dörren för ökat ljusinsläpp eller förbättrad ventilation med över- och/eller sidopartier som kan levereras komplett med glas, sträckmetall, ventilationsgaller eller heltäckande plåt. Partierna kan fabriksmonteras för en snabb och säker installation eller levereras transportmonterade för flexibel hantering på plats. Samtliga lister tillverkas och målas i samma material och kulör som karmen.



HD100-1 md GU5 glasurtag, draghandtag och P4 sidoparti.

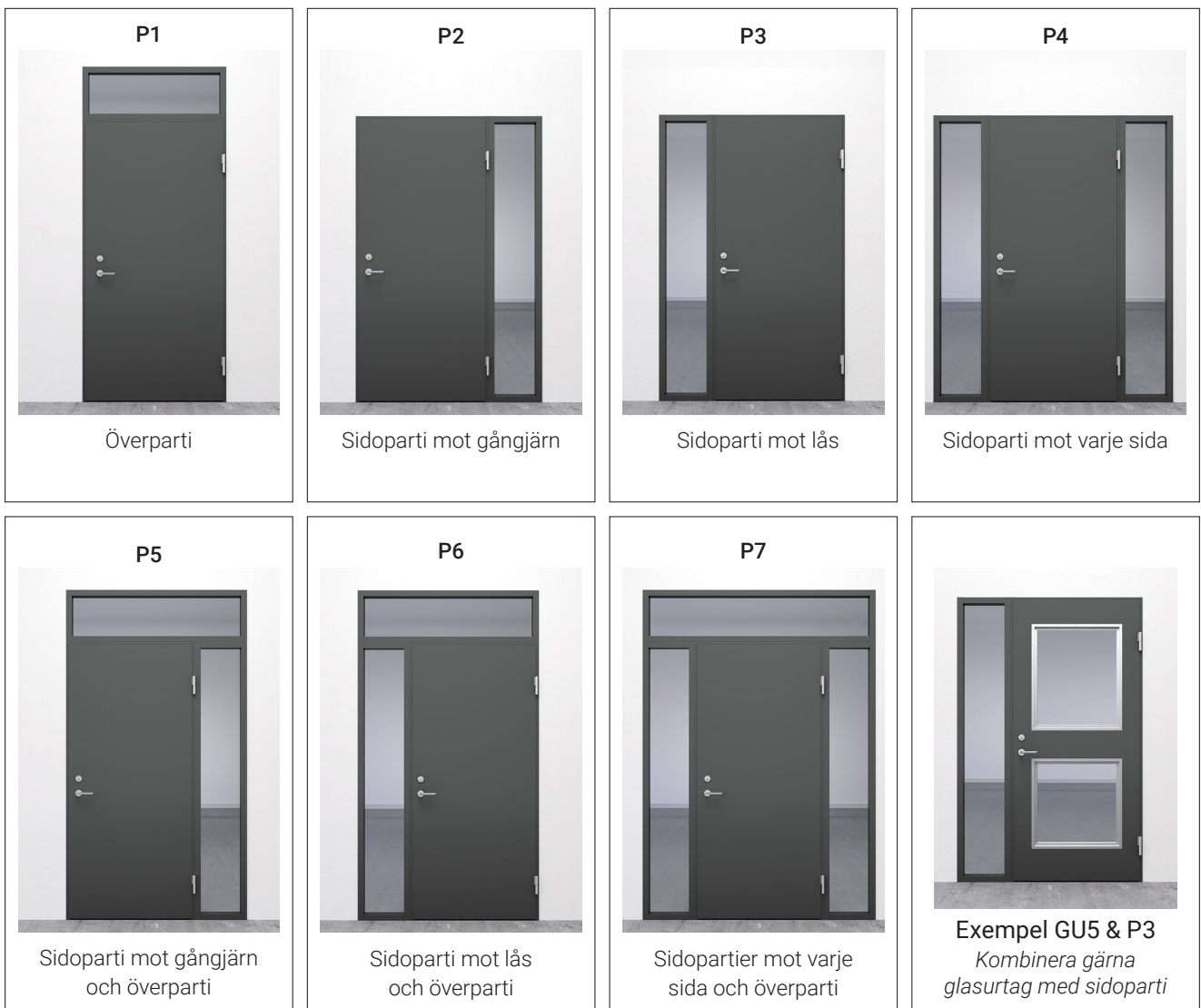

## Glasurtag

Vi erbjuder glasurtag i flera olika utföranden och storlekar anpassade för att ge våra ståldörrar ett funktionellt och estetiskt tilltalande uttryck. Glasyper erbjuds också anpassade för olika egenskaper och klassningar, t ex brandklass. Glasurtag kan också beställas till pardörrar, välj glasurtag i aktivt blad, passivt blad eller båda bladen.



Rostfri enkeldörr med glasurtag GU2.

## Brytskydd

Höj dörrens motståndskraft, brytskydd är ett självklart val för ståldörrar i exempelvis källare, teknikrum och förråd. Hellbergs erbjuder två typer av brytskydd anpassade för olika behov, med möjligheten att lägga till en brytprofil på karm eller passivt dörrblad som tillval.



Brytskydd BS1 på dörrbladets gångjärnssida.



### Brytskydd BS1 för enkeldörrar

Tillverkat av 3 mm stålplåt, som kan monteras på både anslags- och gångjärnssida.

Fästs med med lim och synliga, omålade popnitar, två i överkant och två i underkant. BS1 ger ett förstärkt skydd där det behövs.

- BS1-G Brytskydd på gångjärnssida
- BS1-A Brytskydd på anslagssida
- Brytprofil på karm B tillgänglig som tillval



### Brytskydd BS2 för enkel- & pardörrar

Tillverkat av 4 mm stålplåt, monteras med flera målade popnitar längs hela dörrbladet för maximal styrka.

Två integrerade hakar går in i karm eller passivt dörrblad när dörren stängs, vilket effektivt motverkar uppbygning.

- BS2-G Brytskydd på gångjärnssida
- Brytprofil på karm B tillgänglig som tillval

## Sparkskydd

Med ett funktionellt sparkskydd motverkas slitage och stötar på dörren. Sparkskydd förlänger dörrens livslängd och gör den lättare att hålla ren och snygg. Sparkskydd kan beställas i flera storlekar.

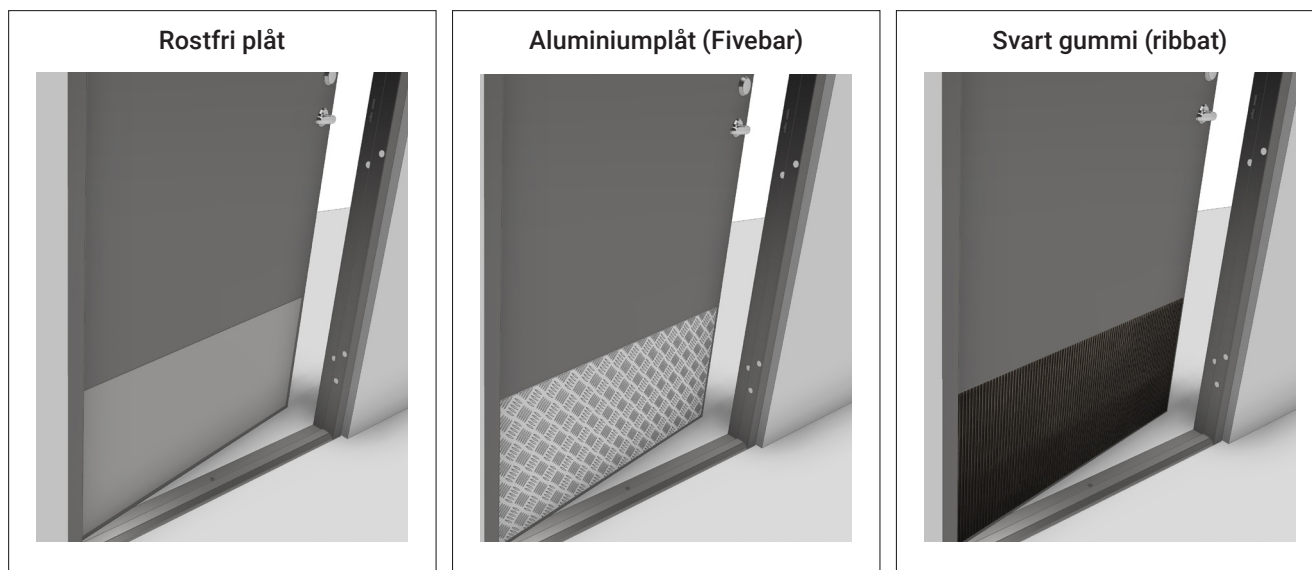

## Ventilationsgaller

Våra ståldörrar kan förses med integrerade ventilationsgaller i olika utformning och storlek, vilket förbättrar inomhusventilation.

Ventilationsgaller stansas direkt i dörrbladet och kan placeras nedtill, upptill eller både och.

Insektsnät monteras alltid som standard på dörrens insida.



Ventilationsgaller går även att beställa som tillval på rostfria dörrar.





Målad enkeldörr i kulör RAL 3012 med spegelprofilering.



Detaljer som gångjärn, glaslister, karmar kan också målas.



Målad enkeldörr i kulör RAL 9006 med omålad sträckmetall.



Målad pardörr i kulör RAL 3011.

# Kulörer

I vår fabrik pulvermålas alla dörrblad och karmar i en ren och miljövänlig process utan utsläpp eller användare av lösningsmedel. Vi erbjuder ett brett sortiment av standardkulörer och kan måla de flesta RAL- och NCS-kulörer.

## STANDARD RAL

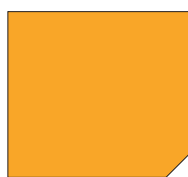

RAL 1017



RAL 3003

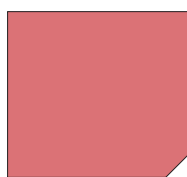

RAL 3014



RAL 3020



RAL 5009



RAL 5010



RAL 5024



RAL 6011



RAL 7012



RAL 7016



RAL 7021



RAL 7022



RAL 7024



RAL 7031

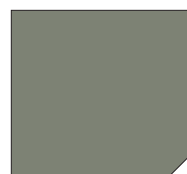

RAL 7033

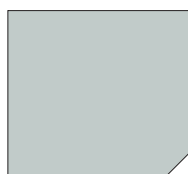

RAL 7035



RAL 7037

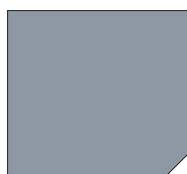

RAL 7040



RAL 8017



RAL 9002

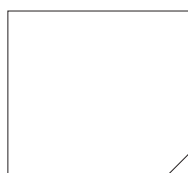

RAL 9003



RAL 9005



RAL 9006



RAL 9007

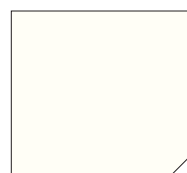

RAL 9010

## STANDARD NCS

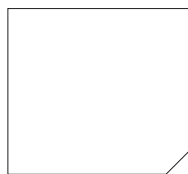

NCS S 0500-N

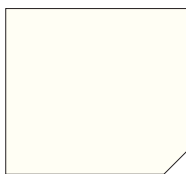

NCS S 0502-Y

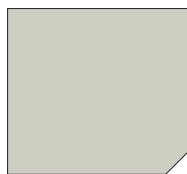

NCS S 1502-Y

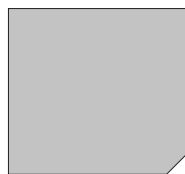

NCS S 2500-N

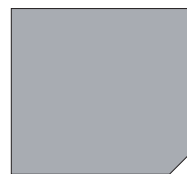

NCS S 3502-B

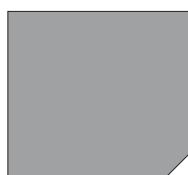

NCS S 4500-N



NCS S 6502-B



NCS S 8000-N



NCS S 9000-N

# Laminatplåtar

Hellbergs laminatplåtar gör det möjligt att anpassa både utseende och funktion efter projektets krav. Den slitstarka ytan av foliebelagd laminatplåt skyddar mot repor och vardaglig användning. Vårt standardsortiment omfattar två laminatgrupper, med möjlighet att välja ytterligare texturer, färger och kombinationer – inklusive olika laminat på in- och utsida för flera av våra dörrserier.

## LAMINATGRUPP 1



1065  
Ljus ek



1217  
Modern ek



1520  
Rustik ek



1061  
Mörk ek



1030  
Liggande ljus ek



1412  
Svart ek



1535  
Grå ek



1067  
Mahogny



1216  
Teak



1227  
Körsbär

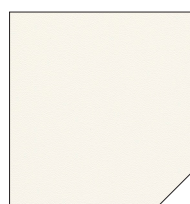

1072  
Närmast  
NCS S 0502-Y



1306  
Närmast  
NCS S 0500-N

## LAMINATGRUPP 2

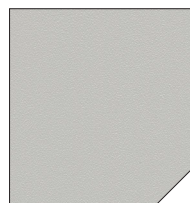

4125  
Närmast  
NCS S 2500-N



4112  
Närmast  
NCS S 4500-N



4015  
Närmast  
NCS S 6502-B

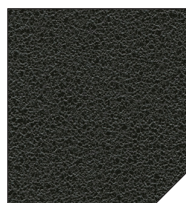

4412  
Närmast  
NCS S 8000-N



4111  
Närmast  
NCS S 9000-N



Dörrblad med laminat 1030, liggande ljus ek.



Enkeldörr med laminat 1065 (ljus ek) och målad anslagssida i kulör RAL9010.



Enkeldörr med laminat 1412 (svart ek) och målad anslagssida i kulör RAL9010.



Pardörr med laminat 1061 (mörk ek) och glasurtag GU4 på båda dörrbladen.

# Öppna dörren till Hellbergs

Hos Hellbergs förenas design, funktion och säkerhet i varje detalj. I vår produktion i Dalsland möts gediget hantverk och modern innovation för att skapa hållbara ståldörrar med dokumenterad prestanda och lång livslängd.



## Innovation med ansvar

Vi utvecklar kontinuerligt nya produkter och effektiviserar processer för att möta framtidens krav på säkerhet, montagevänlighet, miljö och design.

Genom investeringar i teknik, automation och produktutveckling säkerställer vi att våra lösningar ligger i framkant, idag och imorgon.



## Lösningar för miljöer med höga krav

Oavsett om det handlar om samhällskritiska fastigheter, offentliga miljöer eller kommersiella projekt levererar vi dörrar som uppfyller höga klassningskrav inom brand, rök, inbrott, ljud med möjlighet till specialanpassade funktioner.

Varje produkt är resultatet av noggrant materialval, teknisk precision och dokumenterad testning.



## Hållbarhet som faktiskt håller

Vi arbetar för hållbarhet i produktion, materialval och affärsrelationer. Våra ståldörrar är konstruerade för att fungera i decennier, med minimalt underhåll och maximalt värde över tid. Hellbergs är ett val för dig som tänker långsiktigt.

**Den mest hållbara dörren är den som håller i generationer.**



## Varför Hellbergs?

### Låt oss stärka ditt nästa projekt.

Vi anpassar oss efter projektets förutsättningar och kundens krav, stora som små. Med teknisk kompetens, personlig service och hög leveranssäkerhet är vi en partner att lita på genom hela processen.

*Vill du arbeta med en tillverkare som kombinerar erfarenhet, innovationskraft och kvalitet?*

Besök [www.hellbergs.se](http://www.hellbergs.se) för inspiration och mer produktinformation, eller kontakta vårt team direkt för rådgivning kring ditt nästa projekt.





# HELLBERGS

Hellbergs Door Company AB  
info@hellbergs.se | www.hellbergs.se

